

KUB 810 – für Getränke, 810 mm hoch

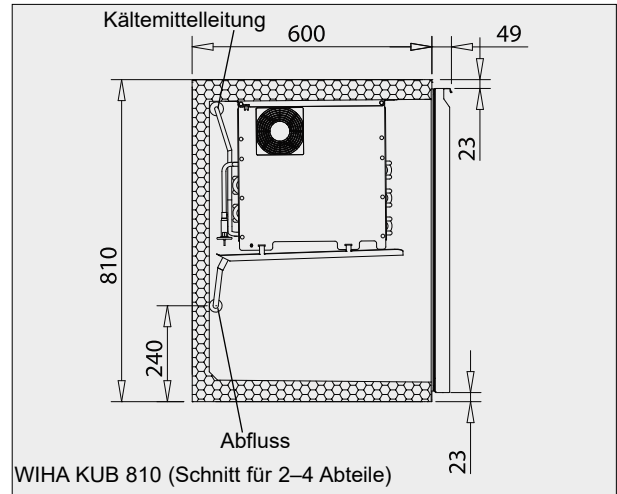
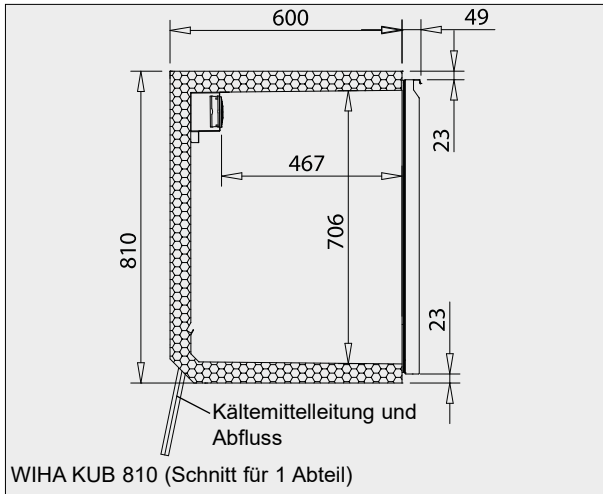

Ausführung siehe Seite 273.

Auch mit schwarzer Front lieferbar.

Für externes Kälteaggregat ohne Steuerung		Für externes Kälteaggregat mit Steuerung		Inkl. Kälteaggregat mit Steuerung	
Empf. Kälteleistung: 200W/-15°VT (Lieferung ohne Expansionsventil)		Empf. Kälteleistung: 200W/-15°VT (Lieferung ohne Expansionsventil)		Kälteleistung: 200W/-15°VT Elektr. Anschluss: 230V/50Hz/240W	
Art.-Nr. 10521 (*)		Art.-Nr. 20940 (*)		Art.-Nr. 10571 (*)	
Art.-Nr. 10531 (*)		Art.-Nr. 20941 (*)		Art.-Nr. 10581 (*)	

Höhe: 810 mm, Tiefe: 600 mm + 49 mm

(*) Der Auszug 10194 kann hier nicht eingesetzt werden.

Für externes Kälteaggregat ohne Steuerung		Für externes Kälteaggregat mit Steuerung		Inkl. Kälteaggregat mit Steuerung	
Empf. Kälteleistung: 290W/-10°VT		Empf. Kälteleistung: 290W/-10°VT		Kälteleistung: 290W/-10°VT Elektr. Anschluss: 230V/50Hz/270W	
Art.-Nr. 10522		Art.-Nr. 20942		Art.-Nr. 10572	
Art.-Nr. 10532		Art.-Nr. 20943		Art.-Nr. 10582	

Höhe: 810 mm, Tiefe: 600 mm + 49 mm

10
Kühlunterbauten





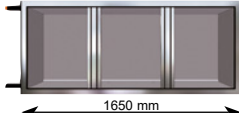
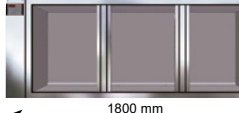
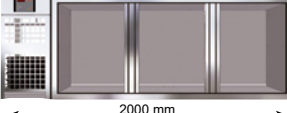
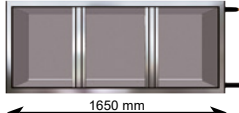
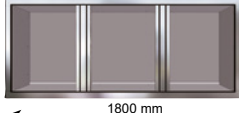
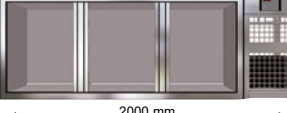

10. Kühlunterbauten

KUB 810



Für externes Kälteaggregat ohne Steuerung	Für externes Kälteaggregat mit Steuerung	Inkl. Kälteaggregat mit Steuerung
Empf. Kälteleistung: 360W/-10°VT	Empf. Kälteleistung: 360W/-10°VT	Kälteleistung: 360W/-10°VT Elektr. Anschluss: 230V/50Hz/335W
 <p>1650 mm</p> <p>Art.-Nr. 10523</p>	 <p>1800 mm</p> <p>Art.-Nr. 20944</p>	 <p>2000 mm</p> <p>Art.-Nr. 10573</p>
 <p>1650 mm</p> <p>Art.-Nr. 10533</p>	 <p>1800 mm</p> <p>Art.-Nr. 20945</p>	 <p>2000 mm</p> <p>Art.-Nr. 10583</p>

Höhe: 810 mm, Tiefe: 600 mm + 49 mm

Für externes Kälteaggregat ohne Steuerung	Für externes Kälteaggregat mit Steuerung	Inkl. Kälteaggregat mit Steuerung
Empf. Kälteleistung: 430W/-10°VT	Empf. Kälteleistung: 430W/-10°VT	Kälteleistung: 430W/-10°VT Elektr. Anschluss: 230V/50Hz/380W
 <p>2200 mm</p> <p>Art.-Nr. 10524</p>	 <p>2350 mm</p> <p>Art.-Nr. 20946</p>	 <p>2550 mm</p> <p>Art.-Nr. 10574</p>
 <p>2200 mm</p> <p>Art.-Nr. 10534</p>	 <p>2350 mm</p> <p>Art.-Nr. 20947</p>	 <p>2550 mm</p> <p>Art.-Nr. 10584</p>

Höhe: 810 mm, Tiefe: 600 mm + 49 mm

10

Kühlunterbauten

Einbauten KUB 810

Drehtür DIN links mit einem Gitterrost Nutzhöhe 700 mm Art.-Nr. 10182	
Drehtür DIN rechts mit einem Gitterrost Nutzhöhe 700 mm Art.-Nr. 10183	
Drehtür DIN links mit Fass-Schiene für 30-l-Fass Nutzhöhe 695 mm Art.-Nr. 10184	
Drehtür DIN rechts mit Fass-Schiene für 30-l-Fass Nutzhöhe 695 mm Art.-Nr. 10185	

Edelstahl-Rollenauszug (Auszug mit Überlänge, Tragkraft 100 kg) Nutzhöhe 312 mm oben, 305 mm unten Art.-Nr. 10198	
Edelstahl-Rollenauszug (Auszug mit Überlänge, Tragkraft 100 kg) Nutzhöhe 270 mm oben, 350 mm unten Art.-Nr. 10188	
Edelstahl-Rollenauszug (Auszug mit Überlänge, Tragkraft 100 kg) Nutzhöhe 350 mm oben, 260 mm unten Art.-Nr. 10189	
Edelstahl-Rollenauszug (Auszug mit Überlänge, Tragkraft 100 kg) Nutzhöhe 180 mm / 195 mm / 175 mm Art.-Nr. 10194 (*)	

(*) Der Auszug 10194 ist beim 1-fach Korpus nicht einsetzbar!

Drehtür DIN links, Glas mit Gitterrost Nutzhöhe 700 mm Art.-Nr. 9436	
Drehtür DIN rechts, Glas mit Gitterrost Nutzhöhe 700 mm Art.-Nr. 9437	

Nutzmaße der Schubladen für KUB 810

Nutzhöhe [mm]	Nutzfläche	Flaschenart	Flaschenmaß D [mm] x H [mm]	Flaschenanzahl	GN-Behälter
NH 350	B 376 mm T 510 mm	PET 1,5 l	94 x 337	20	3x GN 1/3-150
		PET 1,0 l	81 x 303	30	6x GN 1/6-150
		Glas 0,75 l	80 x 321	30	
		Glas 0,33 l	61 x 234	42	
NH 315	B 376 mm T 510 mm	PET 1,0 l	81 x 303	30	3x GN 1/3-100
		Glas 0,33 l	61 x 234	42	6x GN 1/6-100
		Glas 0,25 l	58 x 216	56	
NH 270	B 376 mm T 510 mm	Glas 0,33 l	61 x 234	42	3x GN 1/3-100
		Glas 0,25 l	58 x 216	56	6x GN 1/6-100

Beschreibung

Kühlunterbau zum Kühlen von Getränkeflaschen und Bierfässern mit einer Höhe von 695 mm.

Temperatur: < 7°C bei 25°C/60% rel. LF (Klimaklasse 3 nach DIN EN ISO 23953). Hinweis:

Wenn in einem Kühlkorpus mit 3 oder 4 Abteilen mehr als ein Abteil mit Rollenauszügen bestückt wird, ist ein zweiter Verdampfer notwendig! Der Preis des zweiten Verdampfers ist im Preis nicht enthalten und muss addiert werden.

Sonderzubehör

	Art.-Nr.
Aufpreis Expansionsventil für R452A anstatt R134a/R513A	9117
Trennstab zur Auszugsunterteilung bei Flaschen, einrastbare Kunststoffausführung	8882
Trennstab zur Auszugsunterteilung bei Flaschen, stufenlos festschraubbare Metallausführung	8883
GN-Auflageschiene	8886
Zusätzliches Tragrost mit zwei Bodenträgern	8885
GN-Zwischenrost hinter Mittelsteg	9191
GN-Rost Seitenbegrenzer links	6620
GN-Rost Seitenbegrenzer rechts	6621
Sockelschiene, 40 mm hoch, pro lfm Korpuslänge	9133
Magnetventil hinter Anbaublende montiert	9122
Bohrung 35 mm in Kühlkorpuswandung	21140
Bohrung 45 mm in Kühlkorpuswandung	21141
Bohrung 65 mm in Kühlkorpuswandung	21142
Bohrung 76 mm in Kühlkorpuswandung	21144
Bohrung 86 mm in Kühlkorpuswandung	21145
Kühlleitungen auf Rückseite mittig aus Korpus	9139
Schloss für Tür oder Schublade	9157
Steuerung TMP 610 für Normalkühlung	12205
Zweiter Verdampfer bei externen Kühlungen	8099
Zweiter Verdampfer bei steckerfertigen Kühlungen Das Kälteaggregat wird mit Sammler ausgestattet, die Verdampfer mit E-Ventilen.	8095

LED-Beleuchtung 12V/8W (Fachhöhe 810) **Art.-Nr. 9444**

Für den Betrieb der LED-Beleuchtung ist ein Transformator 230V/12V mit Gleichrichter erforderlich.
Transformator mit Gleichrichter 12V/20W **2452**

Anbaublenden

Breite 150 mm, Höhe 810 mm	
Blende mit Ausschnitt für 1 x Steuerung TMP 6xx, links angebaut	21120
Blende mit Ausschnitt für 1 x Steuerung TMP 6xx, rechts angebaut	21121
Blende mit Ausschnitte für 2 x Steuerung TMP 6xx, links angebaut	21122
Blende mit Ausschnitte für 2 x Steuerung TMP 6xx, rechts angebaut	21123

Spülenunterbauten – 810 mm hoch

Kompett aus Edelstahl gefertigt

Auch mit schwarzer Front lieferbar.

Spülenunterbauten

Ausführung

810 mm hohes Unterbaumodul aus Edelstahl 1.4016. Vordere Außenfläche mit geschliffener Oberfläche. Frontseitig mit Drehtüren. Rückseitig und Seitenflächen mit Ausschnitten für die Installation von Wasser- und Abwasserleitungen.

Der Bodenbereich ist zur Bodeninstallation offen. Bei Bedarf kann eine bauseitige Bodenplatte oder die als Zubehör erhältliche Edelstahl-Bodenplatte eingelegt werden.

Anbaubar an Kühlkorpuse ab 2 Fachabteile.



Art.-Nr. 10600-940

Mit fertig montierter Steuerung für externes Kälteaggregat:

Breite 450 mm (für Einzelbecken), Drehtür links angeschlagen	10600-940
Breite 450 mm (für Einzelbecken), Drehtür rechts angeschlagen	10600-941
Breite 800 mm (für Doppelbecken)	10601-940

Art.-Nr.

Ohne Steuerung, ohne Kälteaggregat:

Breite 450 mm (für Einzelbecken), Drehtür links angeschlagen	10600-960
Breite 450 mm (für Einzelbecken), Drehtür rechts angeschlagen	10600-961
Breite 800 mm (für Doppelbecken)	10601-960



Art.-Nr. 10601-940

Spülenunterbau DUO mit Kälteaggregat und Zweifachkreislauf

An diese Spülenunterbauten kann ein zusätzliches Gerät, wie z.B. eine Kontaktkühlplatte, Kühlwanne, Belegstation oder ein zweiter Kühlunterbau angeschlossen werden.

Als Steuerung wird die TMP 640 DUO eingesetzt. Beide Temperaturen können getrennt eingestellt werden. Der Preis beinhaltet zwei Magnetventile und den Anschluss an die Geräte. Gegebenenfalls notwendige Kältemittelkupplungen und Leitungsverlängerungen sind nicht enthalten.

Breite 450 mm, Kälteleistung 360W/-10°VT, Drehtür links angeschl.	10600-971
Breite 450 mm, Kälteleistung 360W/-10°VT, Drehtür rechts angeschl.	10600-972
Breite 450 mm, Kälteleistung 450W/-10°VT, Drehtür links angeschl.	10600-973
Breite 450 mm, Kälteleistung 450W/-10°VT, Drehtür rechts angeschl.	10600-974
Breite 450 mm, Kälteleistung 600W/-10°VT, Drehtür links angeschl.	10600-975
Breite 450 mm, Kälteleistung 600W/-10°VT, Drehtür rechts angeschl.	10600-976



Art.-Nr. 10600-971

10

Kühlunterbauten

Edelstahl-Bodenplatte für 10600-940 und 10600-941	10600-050
Edelstahl-Bodenplatte für 10601-940	10601-050
(Beim 800 mm breiten Spülenunterbau sind zwei Bodenplatten einlegbar)	

Müllkipper anstatt Drehtür, für Modulbreite B=800 mm, links montiert	10604
Müllkipper anstatt Drehtür, für Modulbreite B=800 mm, rechts montiert	10605
Müllkipper anstatt Drehtür, für Modulbreite B=450 mm	10606

Endabschlussplatte für Spülenunterbauten und Trockenkorpuse

Sind Seitenflächen der Trockenmodule sichtbar, ist ein Endabschluss notwendig.

Die Endabschlussplatte besteht aus Edelstahl 1.4016 mit geschliffener Oberfläche. Sie ist mit einem Holzwerkstoff hinterfüllt, so dass sie von der Innenseite der Korpuse über Holzschrauben einfach montiert werden kann. Maße: Höhe 810 mm, Tiefe 600 mm, Stärke 20 mm

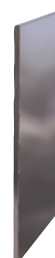

Endabschlussplatte H=810 mm	Art.-Nr. 9136
-----------------------------	----------------------

Sockelschienen

Sockelschiene 40 mm hoch, Preis pro lfm Korpuslänge, fertig montiert	Art.-Nr. 9133
---	----------------------

Sockelschiene 50 mm hoch, Preis pro lfm Korpuslänge, fertig montiert	Art.-Nr. 9134
---	----------------------