

KUB 890 – für Getränke, 890 mm hoch

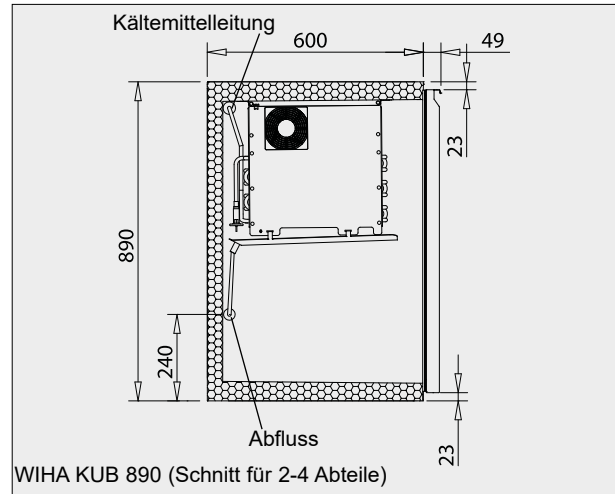
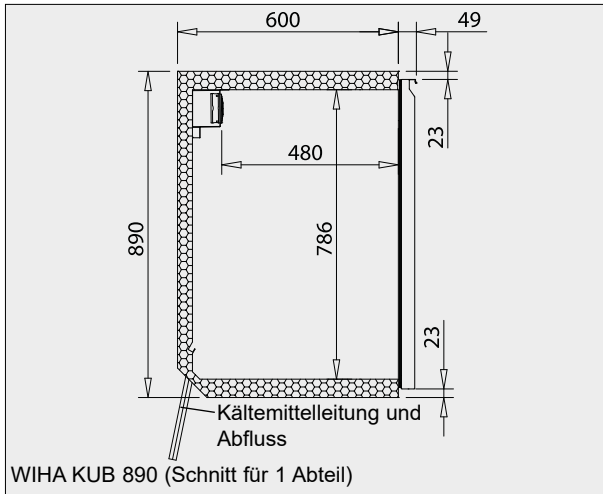

Ausführung siehe Seite 275.

NEU! Jetzt auch mit schwarzer Front lieferbar.

Für externes Kälteaggregat ohne Steuerung		Für externes Kälteaggregat mit Steuerung		Inkl. Kälteaggregat mit Steuerung	
Empf. Kälteleistung: 200W/-15°VT (Lieferung ohne Expansionsventil)		Empf. Kälteleistung: 200W/-15°VT (Lieferung ohne Expansionsventil)		Kälteleistung: 200W/-15°VT Elektr. Anschluss: 230V/50Hz/240W	
Art.-Nr. 8921 (*)		Art.-Nr. 20950 (*)		Art.-Nr. 8971 (*)	
Art.-Nr. 8931 (*)		Art.-Nr. 20951 (*)		Art.-Nr. 8981 (*)	

Höhe: 890 mm, Tiefe: 600 mm + 49 mm

(*) Der Edelstahl-Rollenauszug 8799 ist beim 1-fach Korpus nicht einsetzbar.

Für externes Kälteaggregat ohne Steuerung		Für externes Kälteaggregat mit Steuerung		Inkl. Kälteaggregat mit Steuerung	
Empf. Kälteleistung: 290W/-10°VT		Empf. Kälteleistung: 290W/-10°VT		Kälteleistung: 290W/-10°VT Elektr. Anschluss: 230V/50Hz/270W	
	Art.-Nr. 8922		Art.-Nr. 20952		Art.-Nr. 8972
	Art.-Nr. 8932		Art.-Nr. 20953		Art.-Nr. 8982

Höhe: 890 mm, Tiefe: 600 mm + 49 mm

10
Kühlunterbauten





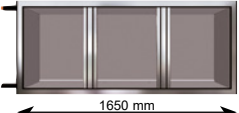
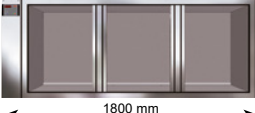
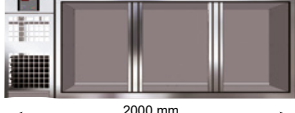
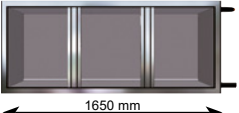
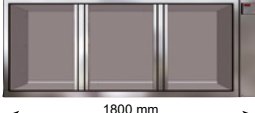
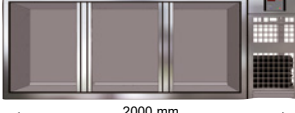

10. Kühlunterbauten

KUB 890



Für externes Kälteaggregat ohne Steuerung	Für externes Kälteaggregat mit Steuerung	Inkl. Kälteaggregat mit Steuerung
Empf. Kälteleistung: 360W/-10°VT	Empf. Kälteleistung: 360W/-10°VT	Kälteleistung: 360W/-10°VT Elektr. Anschluss: 230V/50Hz/335W
 1650 mm Art.-Nr. 8923	 1800 mm Art.-Nr. 20954	 2000 mm Art.-Nr. 8973
 1650 mm Art.-Nr. 8933	 1800 mm Art.-Nr. 20955	 2000 mm Art.-Nr. 8983

Höhe: 890 mm, Tiefe: 600 mm + 49 mm

Für externes Kälteaggregat ohne Steuerung	Für externes Kälteaggregat mit Steuerung	Inkl. Kälteaggregat mit Steuerung
Empf. Kälteleistung: 430W/-10°VT	Empf. Kälteleistung: 430W/-10°VT	Kälteleistung: 430W/-10°VT Elektr. Anschluss: 230V/50Hz/380W
 2200 mm Art.-Nr. 8924	 2350 mm Art.-Nr. 20956	 2550 mm Art.-Nr. 8974
 2200 mm Art.-Nr. 8934	 2350 mm Art.-Nr. 20957	 2550 mm Art.-Nr. 8984

Höhe: 890 mm, Tiefe: 600 mm + 49 mm

10

Kühlunterbauten

Einbauten KUB 890

Drehtür DIN links mit einem Gitterrost Nutzhöhe 780 mm Art.-Nr. 8782	
Drehtür DIN rechts mit einem Gitterrost Nutzhöhe 780 mm Art.-Nr. 8783	
Drehtür DIN links mit Fass-Schiene Nutzhöhe 775 mm Art.-Nr. 8784	
Drehtür DIN rechts mit Fass-Schiene Nutzhöhe 775 mm Art.-Nr. 8785	

Edelstahl-Rollenauszug (Auszug mit Überlänge, Tragkraft 100 kg) Nutzhöhe 355 mm oben, 345 mm unten Art.-Nr. 8798	
Edelstahl-Rollenauszug (Auszug mit Überlänge, Tragkraft 100 kg) Nutzhöhe 310 mm oben, 390 mm unten Art.-Nr. 8788	
Edelstahl-Rollenauszug (Auszug mit Überlänge, Tragkraft 100 kg) Nutzhöhe 390 mm oben, 300 mm unten Art.-Nr. 8789	
Edelstahl-Rollenauszug (Auszug mit Überlänge, Tragkraft 100 kg) Nutzhöhe 200 mm / 215 mm / 230 mm Art.-Nr. 8799 (*)	

(*) Der Edelstahl-Rollenauszug 8799 ist beim 1-fach Korpus nicht einsetzbar!

Drehtür DIN links, Glas mit Gitterrost Nutzhöhe 780 mm Art.-Nr. 9440	
Drehtür DIN rechts, Glas mit Gitterrost Nutzhöhe 780 mm Art.-Nr. 9441	

Nutzmaße der Schubladen für KUB 890

Nutzhöhe [mm]	Nutzfläche	Flaschenart	Flaschenmaß D [mm] x H [mm]	Flaschenanzahl	GN-Behälter
NH 390	B 376 mm T 510 mm	PET 1,5 l PET 1,0 l Glas 0,75 l	94 x 337 81 x 303 80 x 321	20 24 30	3x GN 1/3-150 6x GN 1/6-150
NH 355 NH 345	B 376 mm T 510 mm	PET 1,5 l Glas 0,75 l Glas 0,33 l	94 x 337 80 x 321 61 x 234	20 30 42	3x GN 1/3-150 6x GN 1/6-150
NH 230	B 376 mm T 510 mm	Glas 0,25 l Glas 0,2 l	58 x 216 60 x 199	56 48	3x GN 1/3-100 6x GN 1/6-100
NH 210	B 376 mm T 510 mm	Glas 0,33 l Glas 0,2 l	70 x 175 60 x 199	35 48	3x GN 1/3-100 6x GN 1/6-100

Beschreibung

Kühlunterbau zum Kühlen von Getränkeflaschen und Bierfässern mit einer Höhe von 775 mm.
 Temperatur: < 7°C bei 25°C/60% rel. LF (Klimaklasse 3 nach DIN EN ISO 23953).
 Hinweis:
 Wenn in einem Kühlkorpus mit 3 oder 4 Abteilen mehr als ein Abteil mit Rollenauszügen bestückt wird, ist ein zweiter Verdampfer notwendig!
 Der Preis des zweiten Verdampfers ist im Preis nicht enthalten und muss addiert werden.

10
Kühlunterbauten

Sonderzubehör

	Art.-Nr.
Aufpreis Expansionsventil für R452A anstatt R134a/R513A	9117
Trennstab zur Auszugsunterteilung bei Flaschen, einrastbare Kunststoffausführung	8882
Trennstab zur Auszugsunterteilung bei Flaschen, stufenlos festschraubbare Metallausführung	8883
GN-Auflageschiene	8886
Zusätzliches Tragrost mit zwei Bodenträgern	8885
GN-Zwischenrost hinter Mittelsteg	9191
GN-Rost Seitenbegrenzer links	6620
GN-Rost Seitenbegrenzer rechts	6621
Sockelschiene, 40 mm hoch, pro lfm Korpuslänge	9133
Magnetventil hinter Anbaublende montiert	9122
Bohrung 35 mm in Kühlkorpuswandung	21140
Bohrung 45 mm in Kühlkorpuswandung	21141
Bohrung 65 mm in Kühlkorpuswandung	21142
Bohrung 76 mm in Kühlkorpuswandung	21144
Bohrung 86 mm in Kühlkorpuswandung	21145
Kühlleitungen auf Rückseite mittig aus Korpus	9139
Schloss für Tür oder Schublade	9157
Steuerung TMP 610 für Normalkühlung	12205
Zweiter Verdampfer bei externen Kühlungen	8099
Zweiter Verdampfer bei steckerfertigen Kühlungen Das Kälteaggregat wird mit Sammler ausgestattet, die Verdampfer mit E-Ventilen.	8095

LED-Beleuchtung 12V/8W (Fachhöhe 890) **Art.-Nr. 9446**

Für den Betrieb der LED-Beleuchtung ist ein Transformator 230V/12V mit Gleichrichter erforderlich.
 Transformator mit Gleichrichter 12V/20W **2452**

Anbaublenden

Breite 150 mm, Höhe 890 mm	
Blende mit Ausschnitt für 1 x Steuerung TMP 6xx, links angebaut	21130
Blende mit Ausschnitt 1 x Steuerung TMP 6xx, rechts angebaut	21131
Blende mit Ausschnitte für 2 x Steuerung TMP 6xx, links angebaut	21132
Blende mit Ausschnitte für 2 x Steuerung TMP 6xx, rechts angebaut	21133

Spülenunterbauten – 890 mm hoch

Kompett aus Edelstahl gefertigt

NEU! Jetzt auch mit schwarzer Front lieferbar.

Spülenunterbauten

Ausführung

890 mm hohes Unterbaumodul aus Edelstahl 1.4016. Vordere Außenseite mit geschliffener Oberfläche. Frontseitig mit Drehtüren.

Rückseitig und Seitenflächen mit Ausschnitten für die Installation von Wasser- und Abwasserleitungen. Der Bodenbereich ist zur Bodeninstallation offen.

Bei Bedarf kann eine bauseitige Bodenplatte oder die als Zubehör erhältliche Edelstahl-Bodenplatte eingelegt werden.

Anbaubar an Kühlkorpusse ab 2 Fachabteile.



Art.-Nr. 8800-940

Mit fertig montierter Steuerung für externes Kälteaggregat:

Breite 450 mm (für Einzelbecken), Drehtür links angeschlagen
Breite 450 mm (für Einzelbecken), Drehtür rechts angeschlagen
Breite 800 mm (für Doppelbecken)

Art.-Nr.

8800-940

8800-941

8801-940

Ohne Steuerung, ohne Kälteaggregat:

Breite 450 mm (für Einzelbecken), Drehtür links angeschlagen
Breite 450 mm (für Einzelbecken), Drehtür rechts angeschlagen
Breite 800 mm (für Doppelbecken)

8800-960

8800-961

8801-960

Edelstahl-Bodenplatte für 8800-940 und 8800-941

Edelstahl-Bodenplatte für 8801-940

(Beim Korpus 8801-940 sind zwei Bodenplatten einlegbar)

8800-050

8801-050

Müllkipper anstatt Drehtür, für Modulbreite B=800 mm, links montiert **10604**

Müllkipper anstatt Drehtür, für Modulbreite B=800 mm, rechts montiert **10605**

Müllkipper anstatt Drehtür, für Modulbreite B=450 mm **10606**



Art.-Nr. 8801-940

10

Kühlunterbauten

Endabschlussplatte für Spülenunterbauten und Trockenkorpusse

Sind Seitenflächen der Trockenmodule sichtbar, ist ein Endabschluss notwendig. Die Endabschlussplatte besteht aus Edelstahl mit geschliffener Oberfläche. Sie ist mit einem Holzwerkstoff hinterfüllt, so dass sie von der Innenseite der Korpusse über Holzschrauben einfach montiert werden kann.

Maße: Höhe 890 mm, Tiefe 600 mm, Stärke 20 mm

Art.-Nr.

Endabschlussplatte Höhe: 890 mm

9138



Sockelschienen

Sockelschiene 40 mm hoch,
Preis pro lfm Korpuslänge, fertig montiert

Art.-Nr.

9133

Sockelschiene 50 mm hoch,
Preis pro lfm Korpuslänge, fertig montiert

Art.-Nr.

9134